

НАВЧАННЯ ОПЕРАТОРІВ F3

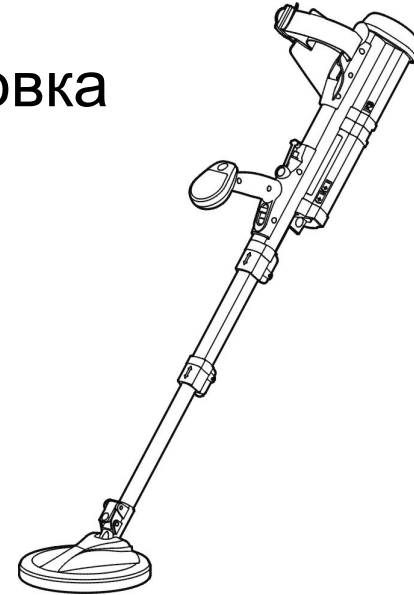

Вступ

- Урок 1: Загальний Опис та Підготовка
- Урок 2: Функціональний Опис
- Урок 3: Операційні Процедури
- Урок 4. Догляд та Усунення Несправностей



Вправа на Підтвердження Операторських Навичок

Урок 1: Загальний Опис та Підготовка

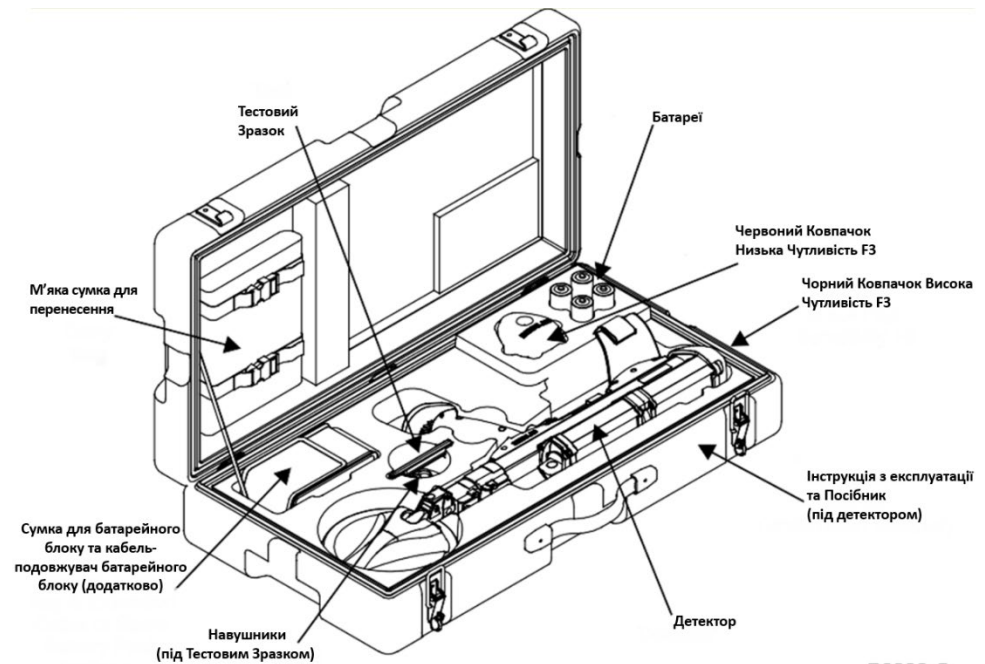
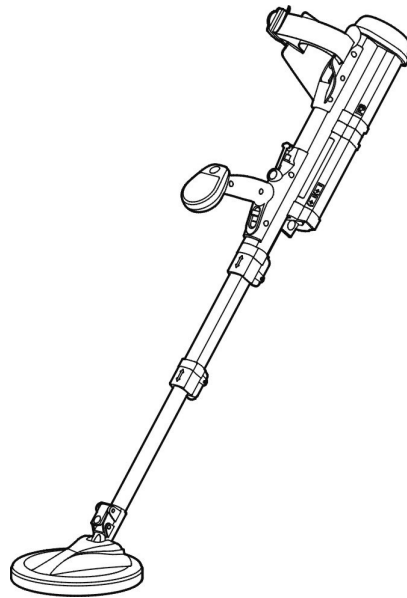

P0833-C

Технічні Характеристики

Загальна Довжина в Упаковці:	760 мм/30 дюймів
Робоча Довжина:	750 мм/29.5 дюймів до 1510мм/59.5 дюймів
Робоча Вага:	3.2 кг/7 фунтів (з батареями)
Робоча Вага:	2.3 кг/5 фунтів (без Батарейного Блоку)
Вага Транспортування:	12.6 кг/28 фунтів (у Жорсткому Футлярі)
Передача:	Біполярна Імпульсна Індукція
Робоча Температура:	Від -30°C до 60°C
Водонепроникний:	IP67
Джерело живлення:	4 високоякісні лужні акумуляторні батареї типу D cell (LR 20)

Набір для Виявлення Мін

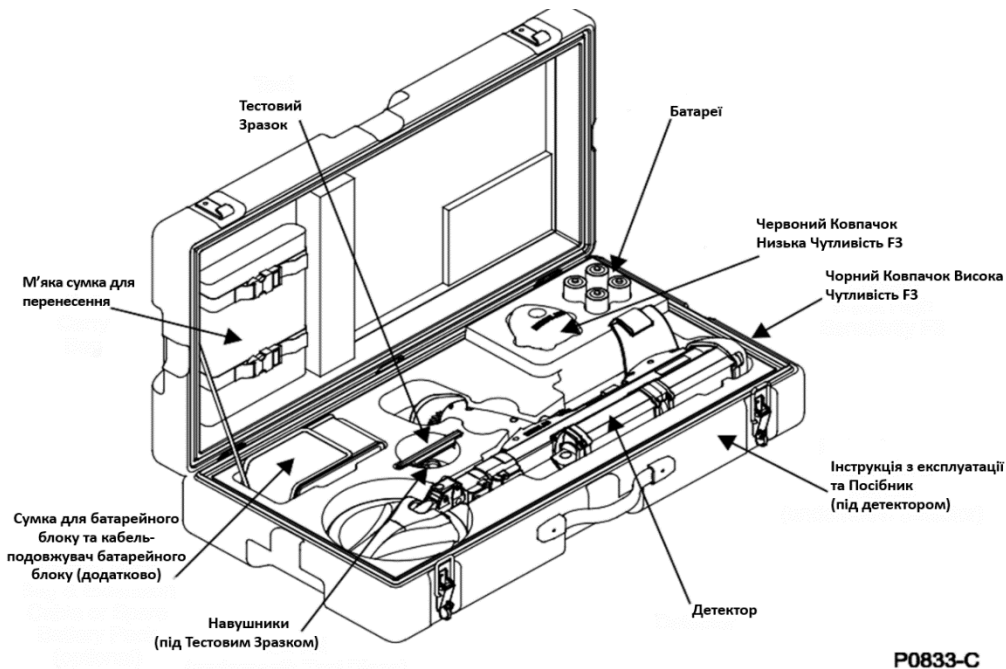

- Жорсткий Футляр
- Детектор
- М'яка Сумка для Перенесення
- Навушники
- Червоний Ковпачок (Низька Чутливість)
- Чотири батареї D-Cell
- Сумка для Батарейного Блоку та кабель-подовжувач для Батарейного Блоку (додатково)
- Тестовий Зразок
- Інструкція з Експлуатації
- Посібник

М'яка сумка для перенесення

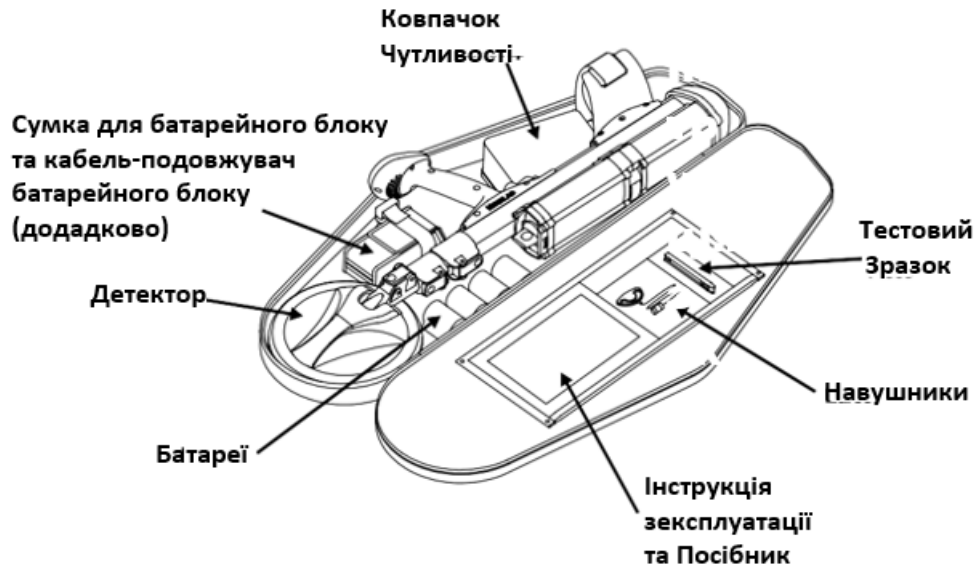

P0636-B

- Детектор
- Навушники
- Ковпачок Чутливості
- Чотири батареї D-Cell
- Сумка для Батарейного Блоку та кабель-подовжувач для Батарейного Блоку (додаково)
- Інструкція з експлуатації та Посібник
- Тестовий Зразок

Основні Компоненти F3

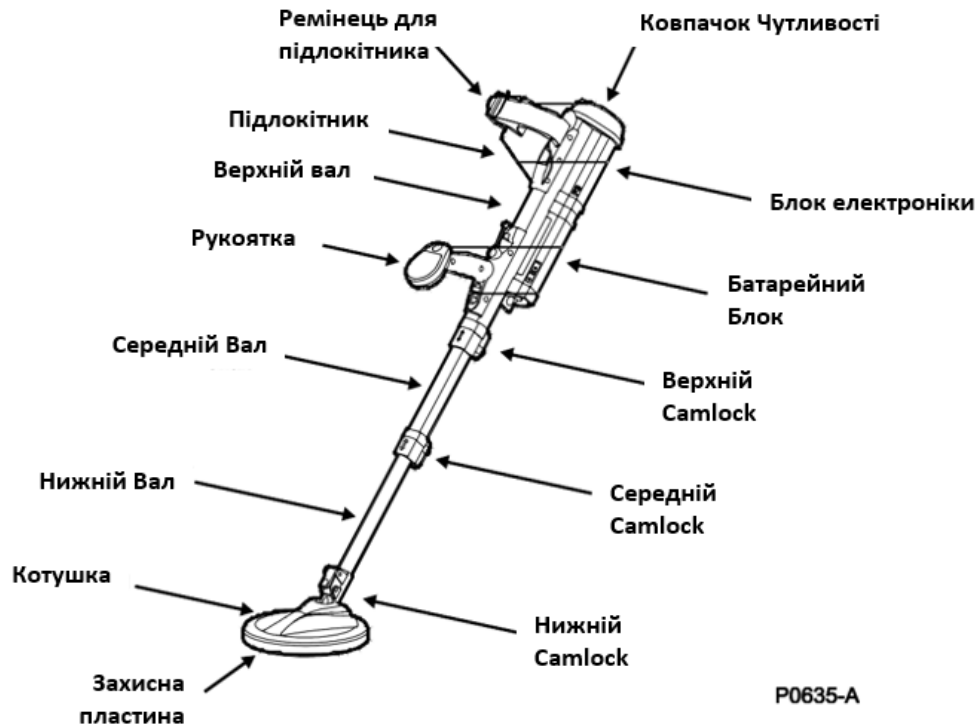

- Ковпачок Чутливості
- Ремінець для підлокітника та Підлокітник
- Блок Електроніки
- Батарейний Блок
- Верхній, Середній та Нижній Вали
- Рукоятка
- Верхній, Середній та Нижній Camlocks
- Котушка
- Захисна Пластина

Підготовка F3

- Відкрийте Жорсткий Футляр або М'яку Сумку для Перенесення.
- Вийміть F3 і перевірте його на наявність пошкоджень.
- Переконайтеся, що на детектор встановлено правильний Ковпачок Чутливості.
- Вставте батареї (окремий батарейний блок, якщо потрібно).

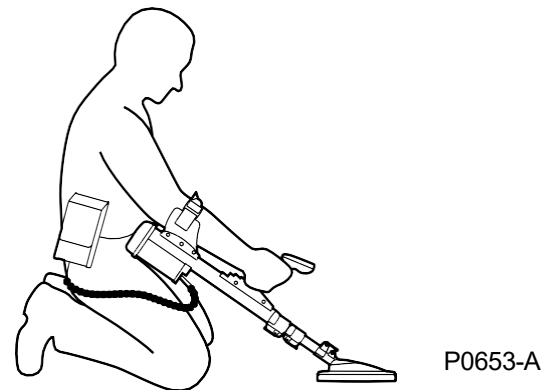
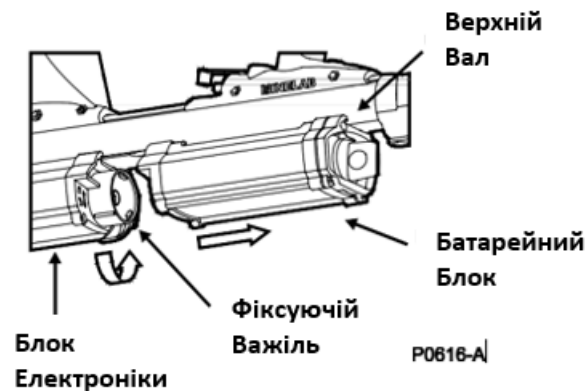
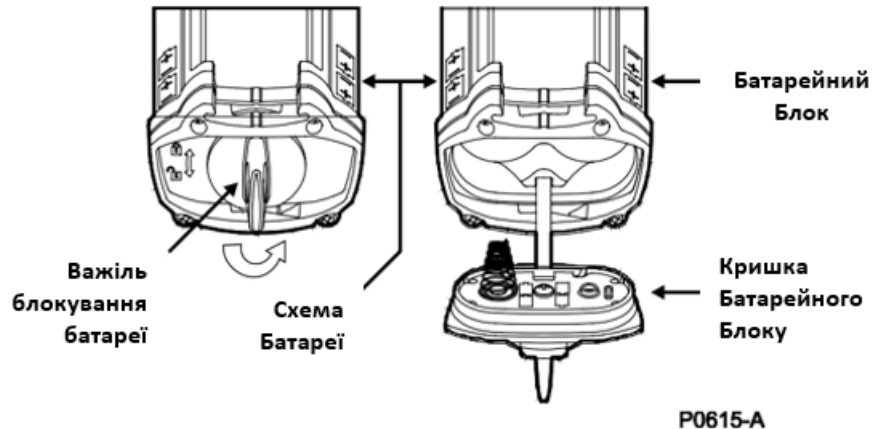

Підготовка F3

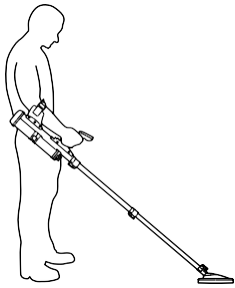

P0618-A

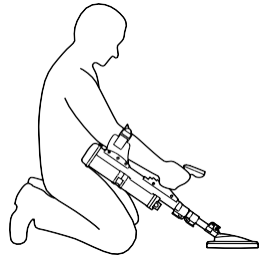

P0619-A

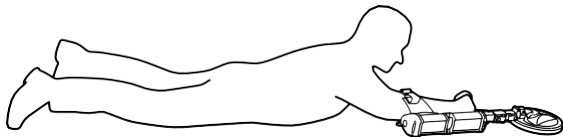

P0620-A

- Витягніть Середній і Нижні Вали, щоб налаштувати детектор для роботи при розмінуванні
- Підключіть Навушники
- Відрегулюйте Підлокітний за потреби

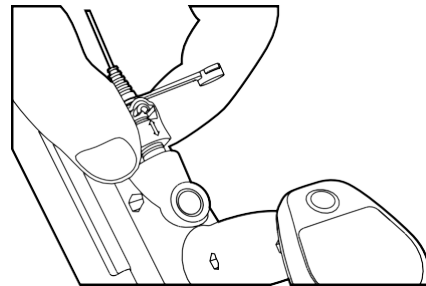
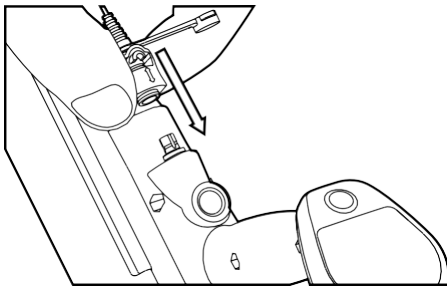

P0638-B

Зміна Ковпачків Чутливості

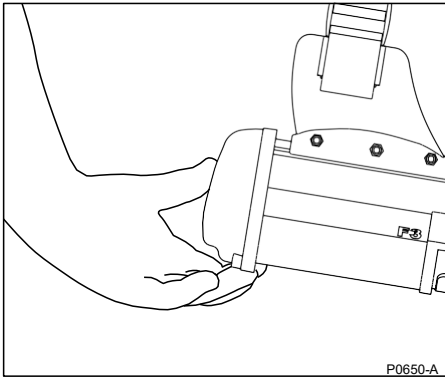

- Переконайтеся, що F3 вимкнено
- Помістіть великий палець однієї руки в центрі Ковпачка, загніть пальці під її основу і обережно натисніть в середину великим пальцем, одночасно відтягніть основу Ковпачка від Блоку Електроніки

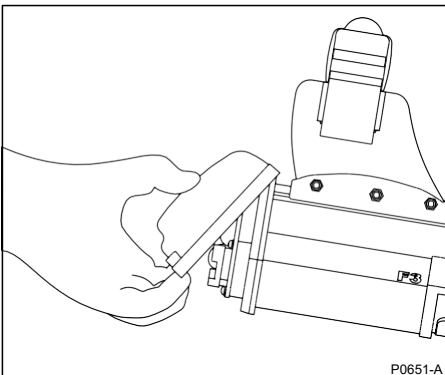

- ЧОРНИЙ КОВПАЧОК ЧУТЛИВОСТІ – Максимальна Чутливість
- ЧЕРВОНИЙ КОВПАЧОК ЧУТЛИВОСТІ – Мінімальна Чутливість

Урок 2: Функціональний Опис

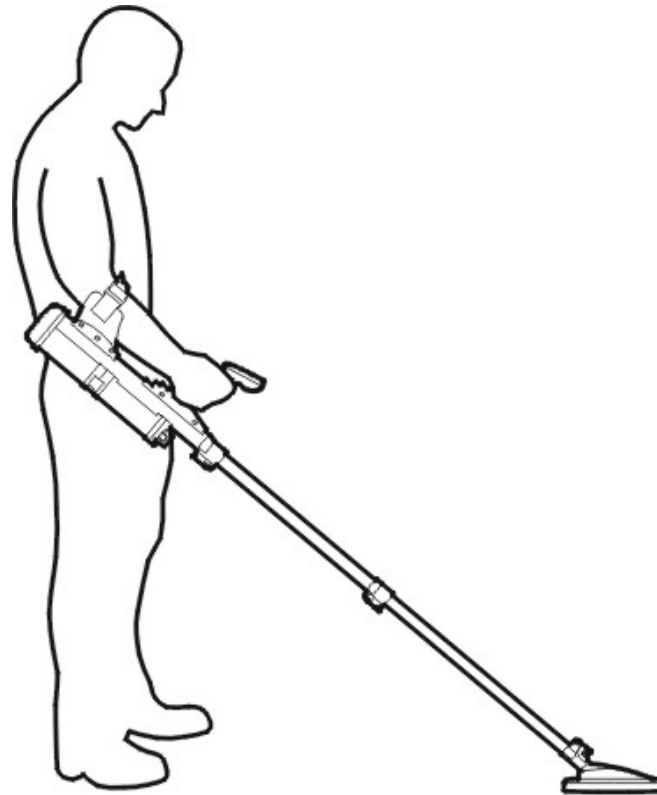

P0618-A

Функціональні Елементи Керування

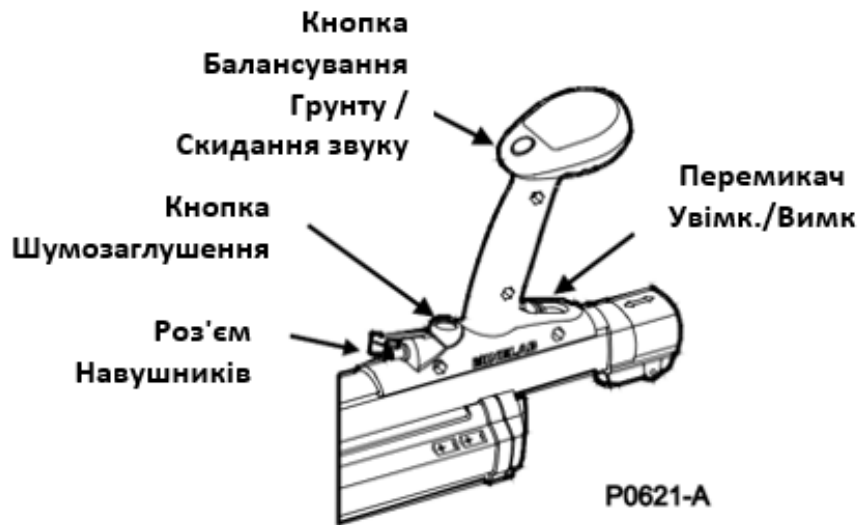

- Перемикач Увімк./Вимк.
- Кнопка Балансування Грунту / Скидання звуку
- Кнопка Шумозаглушення
- Роз'єм Наушників

Функціональні Тони

Тони	Поді	Опис
Запуск	Внутрішні перевірки, коли F3 увімкнено	Чотири наростаючі тони протягом 12 секунд
Поріг	Означає правильну роботу детектора	Стійкий безперервний тон низької гучності
Ціль	Вказує на виявлення металевої цілі	Збільшує гучність (порівняно з Пороговим Тоном) та високий або низький тон, залежно від складу та глибини цілі
Низький рівень заряду батареї	Вказує, що батареї не мають достатнього заряду для продовження виявлення	Високий швидкий безперервний коливальний тон

Функціональні Тони

Тони	Поді	Опис
Несправність обладнання	Вказує на несправність компонента детектора або на зміщену кришку Червоного Ковпачка Чутливості	Низький повільний коливальний тон (е-а-ау, е-ау)
Несправність котушки	Вказує на те, що котушка не підключена або не отримує достатнього струму	Низький подвійний тон кожні п'ять секунд
Шумозаглушення	Вказує, що виконується процедура Шумозаглушення	Два одинарних звукових сигналу, за якими слідує 45 секунд коротких подвійних звукових сигналів, які закінчуються чотирма одиничними звуковими сигналами

Урок 3: Операційні Процедури

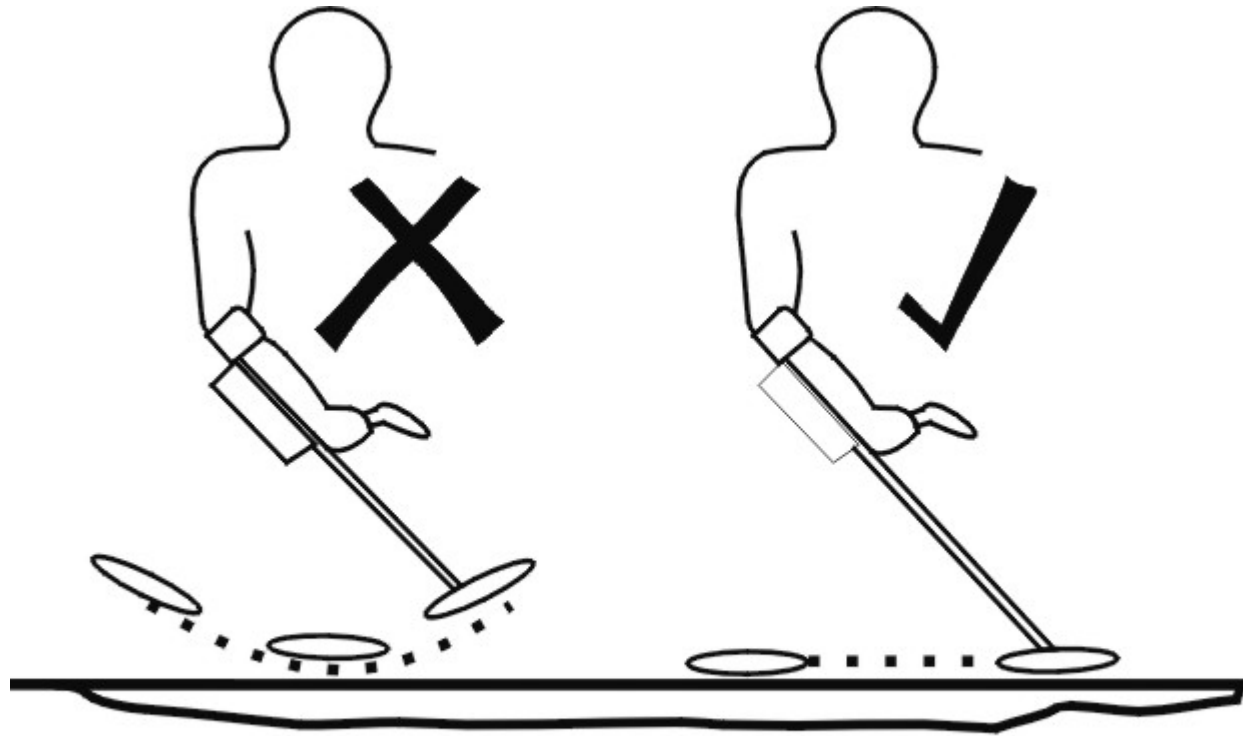

P0624-A

Стандартна Процедура

<p>КРОК 1 УВІМКНІТЬ</p>	<p>Тримайте катушку на висоті не менше 600 мм над землею та подалі від металевих предметів</p>	
<p>КРОК 2 БАЛАНС ГРУНТУ</p>		
<p>КРОК 3 ТЕСТОВИЙ ЗРАЗОК</p>	<p>ЧОРНИЙ КОВПАЧОК Тестовий Зразок “Від” катушки ЧЕРВОНИЙ КОВПАЧОК Тестовий Зразок “До” катушки</p>	

Додаткова Процедура

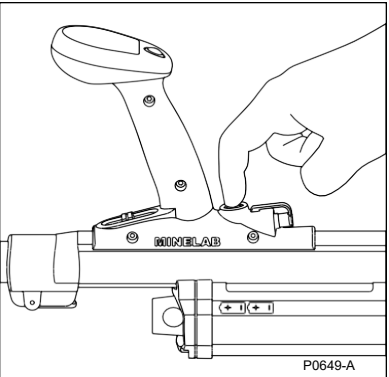
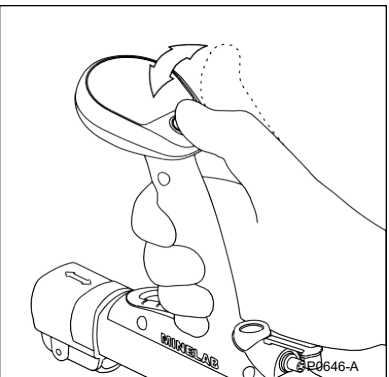
<p>Шумозаглушення</p> <p>Пороговий Тон шумний або нерівномірний, коли катушка нерухома</p>	<p>Тримайте катушку на висоті не менше 600 мм над землею та подалі від металевих предметів</p> <p>Натисніть і Відпустіть кнопку Шумозаглушення (Чорна кнопка)</p>	
<p>Скидання Звуку</p> <p>Пороговий Тон звучить голосніше, ніж зазвичай</p>	<p>Тримайте катушку на висоті не менше 600 мм над землею та подалі від металевих предметів</p> <p>Натисніть і Відпустіть кнопку Балансування Грунту (Зелена кнопка)</p>	

Стислий опис процедур

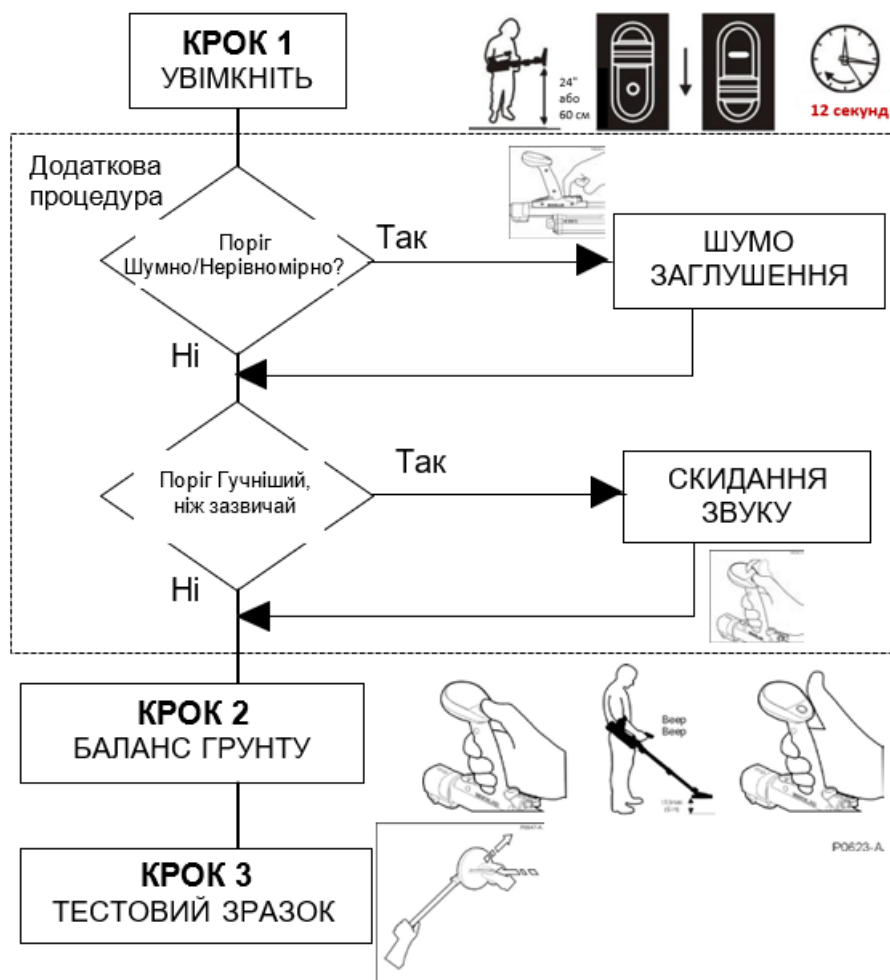

Примітки:

- Додаткову процедуру можна виконати в будь-який час під час роботи, але F3 не можна використовувати для виявлення цілей
- Після КРОКІВ 1, 2 і 3 F3 запам'ятовує налаштування Балансу Грунту навіть після вимкнення
- Після шумозаглушення F3 запам'ятовує частоту для мінімізації перешкод навіть після вимкнення

Процедура Сканування

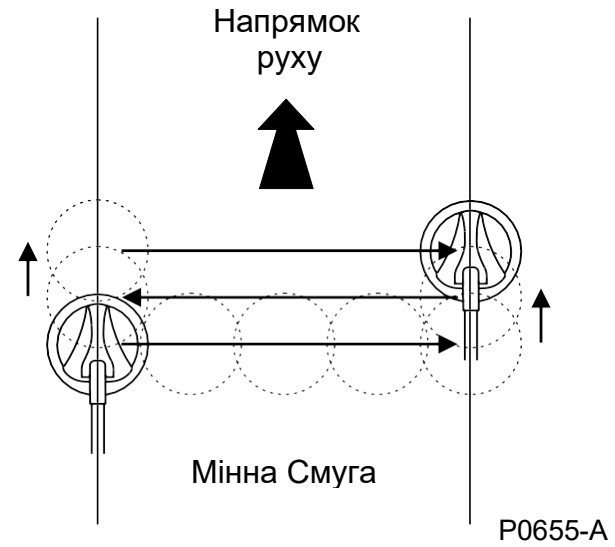
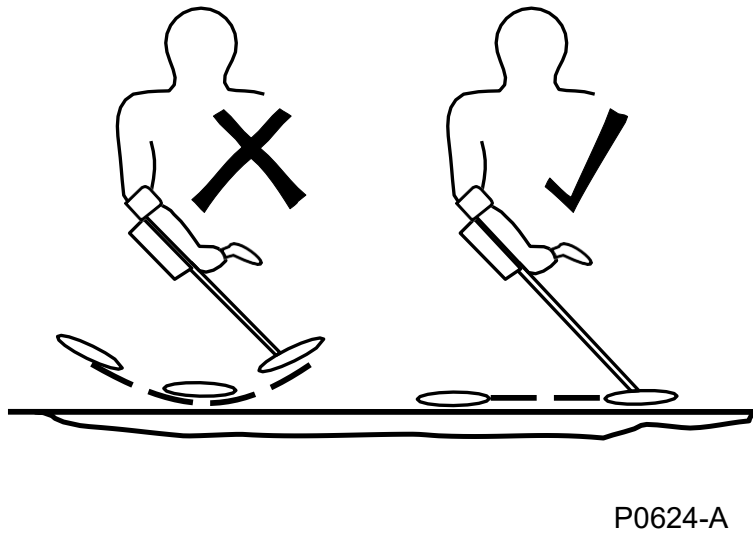

Процедура визначення місця розташування

КРОК 1: Відображення Цілі

- Техніка Виявлення Країв
- Зміна Порогового Тону вказує на близькість до цілі
- Досягнення "уявного" зображення підозрілої ділянки

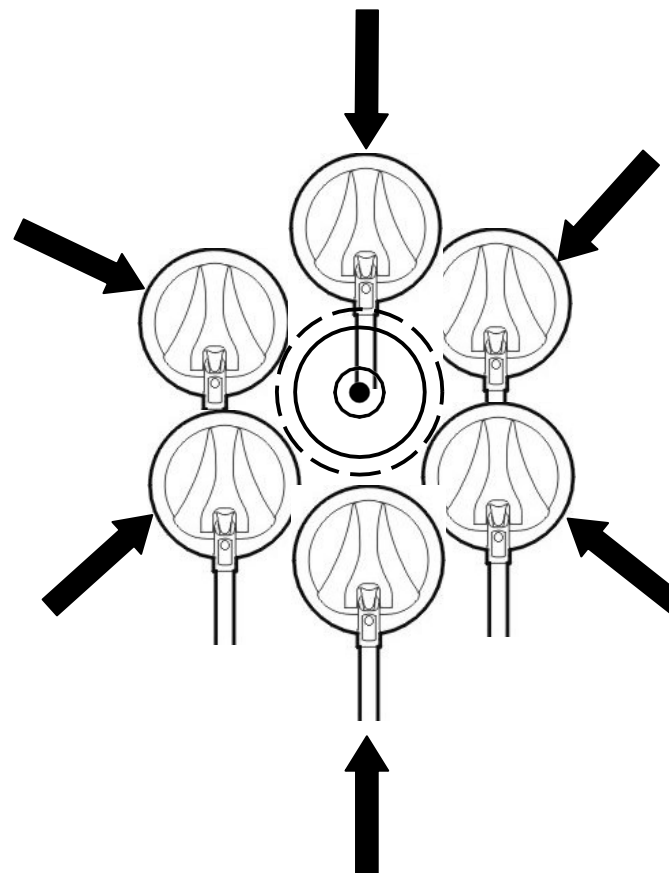

Процедура визначення місця розташування

КРОК 2: Визначення Центру Цілі

- Повільно переміщайте котушку вліво і вправо над підозрілою ділянкою
- Максимальна гучність вказує на приблизний центр цілі

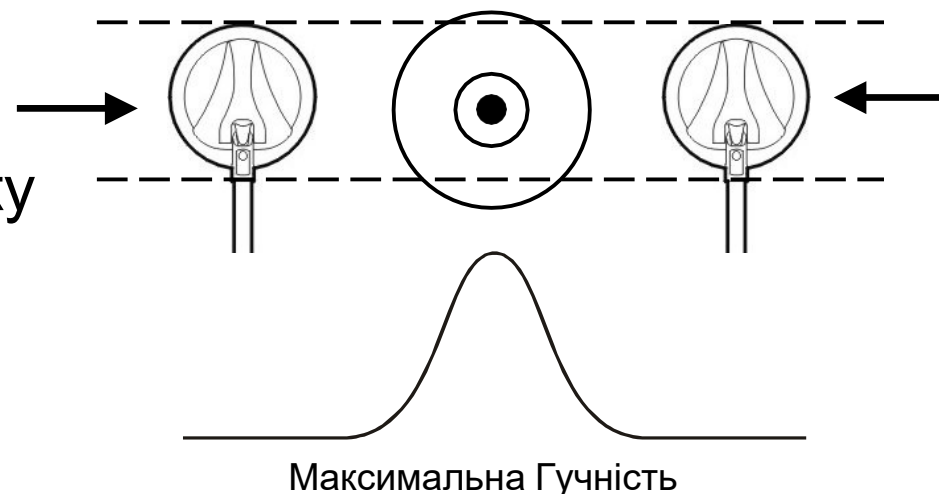

Кілька Цілей

КРОК 1: Створення Карти Цілей

- Техніка Виявлення Країв
- Зміна Порогового Тону вказує на близькість до цілі
- Досягнення "уявного" зображення підозрілої ділянки

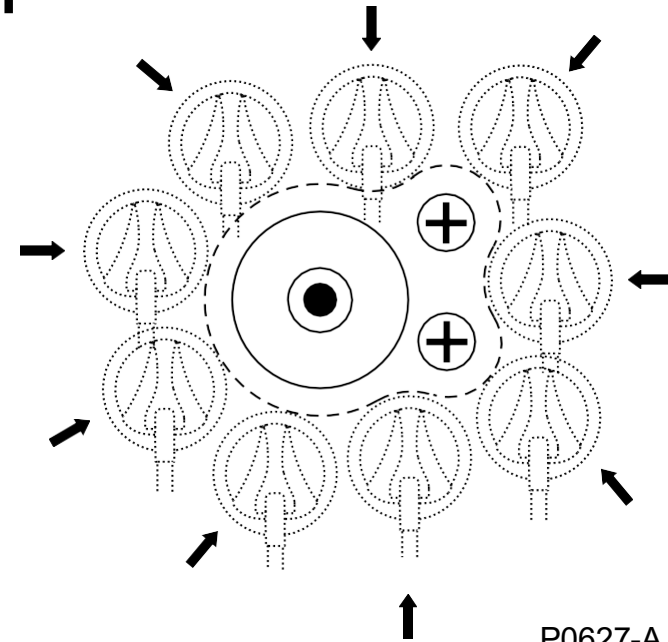

Примітка: Звук від великої цілі може маскувати звук малої цілі

Кілька Цілей

КРОК 2: Визначення Центру цілі

- Висота Порогового Тону зростатиме або знижуватиметься залежно від комбінації металів
- Зміна тону може вказувати на наявність кількох цілей

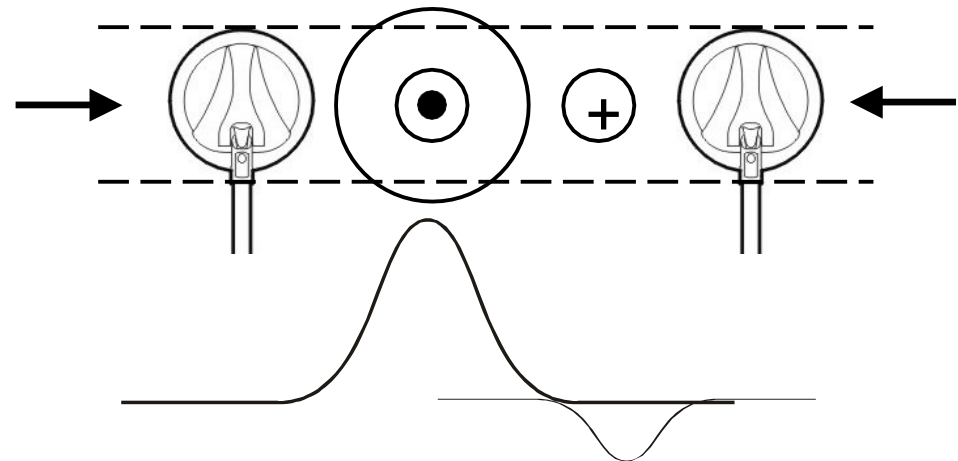

Детектори в безпосередній близькості

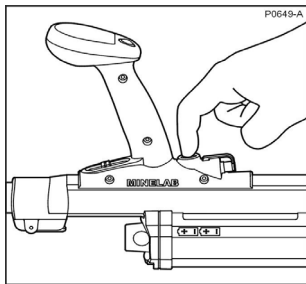

Шумозаглушення

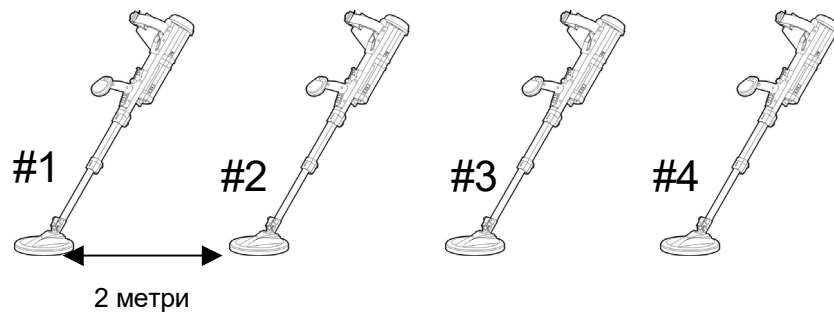

- Усі датчики вимкнено, увімкнути #1
- Провести шумозаглушення на #1
- Залишити #1 увімкненим та увімкнути #2
- Провести шумозаглушення на #2
- Продовжити процес

Примітка: За нормальних умов датчики F3 можуть працювати в межах 2 м (7 футів) один від одного

Завершення операцій



- Проведення тесту Тестового Зразка
- Вимкніть F3
- Очистіть детектор та перевірте на наявність пошкоджень
- Вийміть батареї
- Від'єднайте Навушники
- Втягніть Середній і Нижній Вали
- Складіть у Жорсткий Футляр
- Перевірте, чи правильно упаковано все обладнання

Урок 4: Догляд та Усунення Несправностей

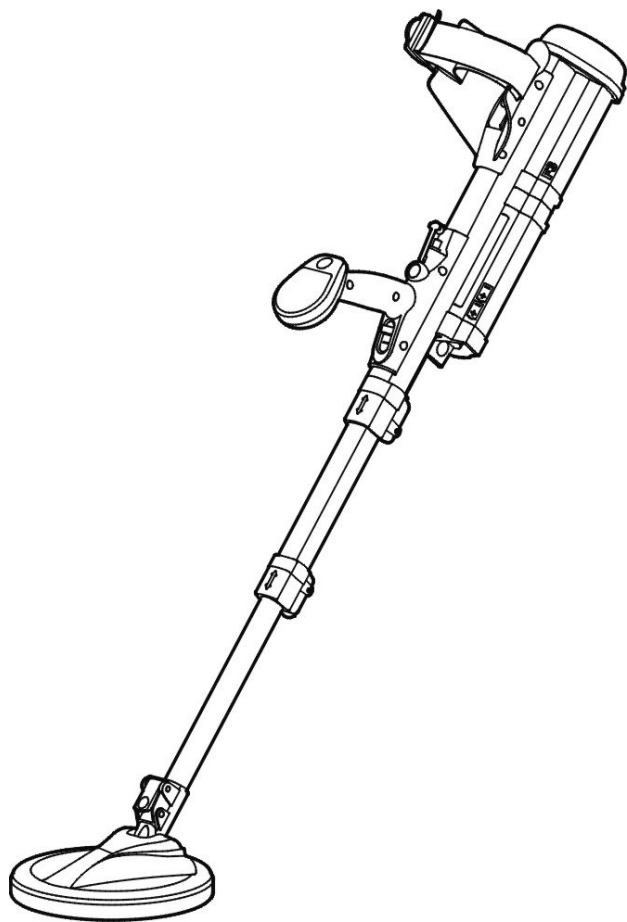

Звичайний Догляд

Під час відпочинку, якщо це можливо, детектор слід захищати від прямого сонця, дощу, снігу тощо

Перед пакуванням і при повністю висунутому F3 всі вали слід протерти вологою чистою ганчіркою, щоб видалити бруд і пил.

Не використовуйте розчинники. Якщо детектор вступає в контакт з розчинниками (включаючи солону воду), очистіть його прісною водою та сухою чистою ганчіркою

Переконайтеся, що F3 сухий перед пакуванням

Переконайтеся, що батареї вийнято перед пакуванням

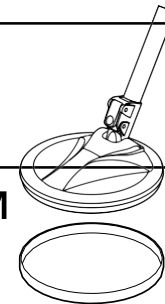

Замініть Захисну Пластину, якщо необхідно, щоб забезпечити захист поверхні котушки

Усунення Несправностей

Проблема	Рекомендована Процедура
F3 не вмикається	<ol style="list-style-type: none">1. Перевірте, чи правильно вставлено батареї в батарейний блок2. Замініть батареї3. Вийміть Батарейний Блок та знову під'єднайте його4. Замініть Батарейний Блок
Після ввімкнення чути дуже гучний шум	<ol style="list-style-type: none">1. Переконайтеся, що нижній вал висунутий щонайменше на 100 мм (4 дюйми) за середній вал2. Виконайте Скидання Звуку
Після ввімкнення Пороговий Тон змінюється за та гучністю і тоном, коли котушка нерухома	<ol style="list-style-type: none">1. Виконайте Шумозаглушення

Усунення Несправностей

Проблема	Рекомендована Процедура
З навушників немає звуку	<ol style="list-style-type: none">1. Від'єднайте та знову під'єднайте гарнітуру2. Спробуйте завідомо справну гарнітуру (якщо це вирішить проблему, можливо, оригінальна гарнітура несправна)
Немає звуку з динаміка	<ol style="list-style-type: none">1. Вимкніть і увімкніть2. Від'єднайте гарнітуру, вимкніть і увімкніть
Тони Запуску постійно повторюються	<ol style="list-style-type: none">1. Замініть батареї
Тестовий Зразок із Червоним Ковпачком Чутливості не чути	<ol style="list-style-type: none">1. Повторіть перевірку тестового зразка та переконайтеся, що метал у тестовому зразку спрямований до поверхні котушки
Тестовий Зразок із Чорним Ковпачком Чутливості не чути	<ol style="list-style-type: none">1. Переконайтесь , що детектор був увімкнений принаймні на 30 секунд



Це засвідчує, що



є кваліфікованим оператором металошукача

***MINELAB F3 METAL MINE
DETECTOR***

MINELAB ELECTRONICS PTY LTD

Підпис Дата.....